

59020
59040
59040A
59020B

Lichtquelle/Light source:

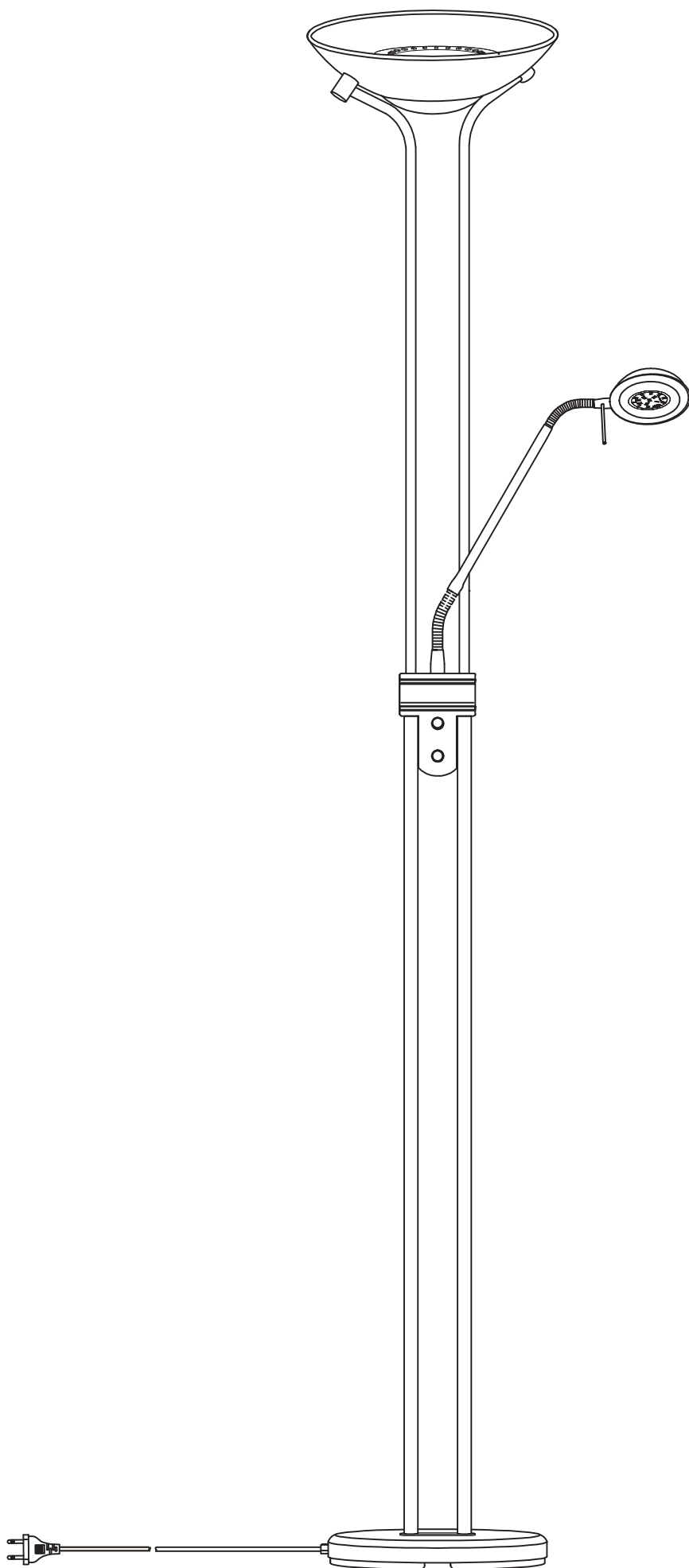

DEU:
Lichtquelle:
Die Lichtquelle ist nicht tauschbar, weil sie konstruktionsbedingt fest mit dem umgebenden Produkt verbunden ist.
Dieses Produkt enthält eine Lichtquelle der Energieeffizienzklasse <E>.

 Leuchtmittel nicht austauschbar.

 Betriebsgerät nicht austauschbar.

GBR:
Light source:
The light source is not interchangeable because it is determined by the surrounding product design.
This product contains a light source of energy efficiency class <E>.

 Non replaceable light source.

 Non replaceable control gear.

BG:
Източник на светлина:
Източникът на светлина не може да се подменя,
тъй като поради конструкцията си е трайно фиксиран към заобикалящата го продукт.
Този продукт включва светлинен източник с клас на енергийна ефективност <E>

 Източникът на светлина не може да се подменя.

 Управляващото устройство не може да се подменя.

CZ:
Zdroj světla:
Světelný zdroj není možné vyměnit, protože je díky své konstrukci pevně spojený s produktem.
Tento výrobek obsahuje světelný zdroj s třídou energetické účinnosti <E>.

 Světelný zdroj není vyměnitelný.

 Předřadník není vyměnitelný.

DK:
Lyskilde:
Lyskilden kan ikke udskiftes, fordi den er fast forbundet med det omgivende produkt.
Dette produkt indeholder en lyskilde i energieffektivitetsklasse <E>.

 Lyskilden kan ikke udskiftes.

 Enheden kan ikke udskiftes.

ES:
Fuente de luz:
La fuente de luz no es sustituible porque está fija en el producto desde la construcción.
Este producto contiene una fuente luminosa de la clase de eficiencia energética <E>.

 Bombilla no reemplazable.

 Dispositivo de control no reemplazable.

ET:
Valgusallikas:
Valgusallikas ei ole välja vahetatav, sest ta on tootega ehituslikult kindlalt seotud.
Toode sisaldab energiatõhususe klassi <E> valgusallikat.

 Lamp ei ole välja vahetatav.

 Juhtimiseadis ei ole välja vahetatav.

FI:
Valonlähde:
Valonlähde ei voi vaihtaa uuteen, sillä se on rakenteellisesti yhdistetty ympäröivään tuotteeseen.
Tämä tuote sisältää valonlähteen, jonka energiatehokkuusluokka on <E>.

 Valonlähde ei voi vaihtaa.

 Liitäntälaitetta ei voi vaihtaa.

FR:
Source lumineuse:
La source lumineuse n'est pas remplaçable car elle est, de par la construction du produit, liée de façon permanente à celui-ci.
Ce produit contient une source lumineuse de classe d'efficacité énergétique <E>.

 Ampoule non remplaçable.

 Dispositif de commande non remplaçable.

GR:
Φωτεινή πηγή:
Η φωτεινή πηγή δεν μπορεί να αντικατασταθεί,
επειδή είναι για κατασκευαστικούς λόγους σταθερά συνδεδεμένη με το προϊόν που την περιβάλλει.
Το προϊόν αυτό περιέχει φωτεινή πηγή της τάξης ενεργειακής απόδοσης <E>.

 Ο λαμπτήρας δεν μπορεί να αντικατασταθεί.

 Η διάταξη λειτουργίας δεν μπορεί να αντικατασταθεί.

HR:
Izvor svjetla:
Izvor svjetla nije zamjenjiv, jer je konstrukcijski pričvršćen na proizvod.
Ovaj proizvod sadržava izvor svjetlosti klase energetske učinkovitosti <E>.

 LED žarulje nije moguće zamjeniti

 Pogonski uređaj se ne može zamjeniti

HU:
Fényforrás:
A fényforrás nem cserélhető, mert felépítése miatt szilárdan csatlakozik a termékhez.
Ez a termék egy <E> energiatékonysági osztályú fényforrást tartalmaz.

 A fényforrás nem cserélhető

 Az elótét nem cserélhető.

Isländisch/IS:
Ljósgrafi:
Ljósgrafi er ekki útskiptanlegur vegna þess að hann er háður umliggjandi hönnun vörunnar.
Varan inniheldur ljósgrafa í orkuflökki <E>.

 Ekki útskiptanlegur ljósgrafi.

 Ekki útskiptanlegur stýribúnaður.

IT:
Avviso per la sorveglianza del mercato:
Per poter accedere alla sorgente luminosa occorre rimuovere gli elementi decorativi;
ciò potrebbe comportare la necessità di operare una distruzione meccanica.
Questo prodotto contiene una sorgente luminosa di classe di efficienza energetica <E>.

 Lampadine non intercambiabili.

 Alimentatore non sostituibile.

LV:
Gaismas avots:
Gaismas avotu nevar nomainīt, jo tas konstrukcijā ir cieši savienots ar izstrādājuma apkārtējo daļu.
Šis ražojums satur gaismas avotu, kura energoefektivitātes klase ir <E>.

 Apgaismes līdzekli nevar nomainīt.

 Vadības ierīci nevar nomainīt.

LT:
Šviesos šaltinis:
Šis šviesos šaltinis yra nekeičiamas, nes jis prijungtas prie gaminio pagal jo konstrukciją.
Šiame gaminyje yra šviesos šaltinis, kurio energijos vartojimo efektyvumo klasė <E>.

 Šviesos šaltinis yra nekeičiamas.

 Valdymo įtaisas yra nekeičiamas.

NL:
Lichtbron:
De lichtbron kan niet worden vervangen,
omdat deze vanwege de constructie vast met het product eromheen verbonden is.
Dit product bevat een lichtbron van energie-efficiëntieklasse <E>.

 Verlichting kan niet worden vervangen.

 Apparaat kan niet worden vervangen.

Norwegian/Norwegian / NO:
Lyskilde:
Lyskilden kan ikke byttes fordi den sitter fast i produktet.
Dette produktet inneholder en lyskilde i energiklasse <E>.

 Lyskilden kan ikke byttes ut.

 Driftsapparatet kan ikke byttes ut.

PL:
Źródło światła:
Źródła światła nie można wymienić,
ponieważ jest zintegrowane z produktem ze względu na swoją konstrukcję.
Ten produkt zawiera źródło światła o klasie efektywności energetycznej <E>.

 Źródła światła nie można wymienić.

 Osprzętu sterującego nie można wymienić.

PT:
Fonte de Luz:
A fonte de luz não é substituível porque devido às suas características construtivas está fixada de forma permanente ao produto circundante.
Este produto contém uma fonte de luz da classe de eficiência energética <E>.

 Lâmpada não substituível.

 Dispositivo de comando não substituível.

RO:
Sursa de lumina:
Sursa de lumina nu este inlocuibila ea fiind parte constructiva a produsului
Acest produs contine o sursă de lumină cu clasa de eficiență energetică <E>.

 Sursa de lumina nu poate fi schimbată

 Unitatea de control nu poate fi schimbată

RUS:
Источник света:
Источник света не является взаимозаменяемым,
поскольку это определяется конструкцией смежного продукта.
Данный продукт содержит источник света класса энергоэффективности <E>.

 Незаменяемый источник света.



 Незаменяемый регулировочный механизм

SRB:
Izvor svetlosti:
Izvor svetlosti nije zamenljiv, jer je zbog svog dizajna čvrsto povezan sa proizvodom koji ga opkružuje.
Ovaj proizvod sadrži izvor svetlosti klase energetske efikasnosti <E>.

 Izvor svetlosti se ne može zameniti.

 Upravljački uređaj nije zamenljiv.

SK:
Zdroj svetla:
Svetelný zdroj nie je možné vymeniť, pretože je vďaka svojej konštrukcii pevne spojený s produktom.
Tento výrobok obsahuje svetelný zdroj triedy energetickej účinnosti <E>.

 Svetelný zdroj nie je vymeniteľný.  Predradník nie je vymeniteľný.

SI:
Izvor svetlobe:
Vir svetlobe ni zamenljiv, ker je določen z zasnov izdelka v okolici.
Ta izdelek vsebuje svetlobni vir razreda enerjske učinkovitosti <E>.

 Nezamenljiv vir svetlobe.

 Nezamenljiv krmilnik.

SE:
Ljuskälla:
Ljuskällan är inte utbytbar,
eftersom den på grund av konstruktionen är fast integrerad i den omgivande produkten.
Denna produkt innehåller en ljuskälla med energieffektivitetsklass <E>.

 Ljuskällan är inte utbytbar.

 Driftdonet kan inte bytas ut.

TR:
Işık kaynağı:
Konstrüksiyon gereği çevreye ürün ile sabit bir şekilde bağlı olduğu için ışık kaynağı değiştirilemez.
Bu ürün, <E> enerji sınıfından bir ışık kaynağına sahiptir.

 Aydınlatma malzemesi değiştirilemez.

 İşletme cihazı değiştirilemez.

UK:
Джерело світла:
Джерело світла не можна обміняти,
оскільки воно міцно пов'язане з навколишнім виробом завдяки своїй конструкції.
Цей виріб містить джерело світла класу енергоефективності <E>.

 Цибулини не взаємозамінні.

 Редуктор не є змінним.